



CASADA  
health & beauty

▼ relax in style

# HILTON II





## < relax in style

С момента основания компании в 2000 году марка Casada ассоциируется с качественными товарами в области здоровья и фитнеса.

Сегодня товары Casada доступны в 37 странах мира. Постоянное совершенствование, характерный дизайн и нацеленность на улучшение качества жизни являются отличительными признаками продукции Casada, равно как и неизменно высокое качество.

### **ВНИМАНИЕ!**

Массажное кресло не является лечебным или профилактическим прибором и не предназначено для медицинской реабилитации

## ПОЗД РАВЛЯЕМ!

---

Приобретением этого массажного устройства Вы подтвердили сознательное отношение к себе.

Для того чтобы долгое время использовать преимущества этого устройства, мы хотим попросить Вас внимательно изучить и соблюдать правила техники безопасности.

Желаем Вам с удовольствием пользоваться Вашим личным массажным креслом Hilton II.

## СОДЕРЖАНИЕ

---

4	Правила техники безопасности
5	Противопоказания
6	Монтаж
8	Оснащение
9	Ввод в эксплуатацию
9	Технические характеристики
10	Дистанционное управление
13	Дисплей
14	Поиск неисправностей
14	Хранение/ обслуживание
15	Декларация о соответствии стандартам ЕС
15	Гарантийные обязательства

# ПРАВИЛА ТЕХНИКИ БЕЗОПАСНОСТИ



До начала эксплуатации массажного кресла просим внимательно прочесть приведенные ниже указания – это необходимо для обеспечения исправного функционирования и поддержания оптимальных характеристик устройства. Сохраните настоящее руководство по эксплуатации!

- Массажное кресло соответствует современному уровню техники и действующим положениям по безопасности.
- Кресло не нуждается в техническом обслуживании. Поэтому потенциально необходимые ремонтные работы должны проводиться только квалифицированными специалистами. Ненадлежащее обращение, а также несанкционированный ремонт запрещены из соображений безопасности и могут привести к потере гарантии.
- Во избежание несчастных случаев не просовывайте пальцы между массажными роликами.
- Никогда не прикасайтесь влажными руками к штепсельной вилке!
- Избегайте контакта кресла с водой, высокой температуры, а также воздействия прямых солнечных лучей.
- В случае длительного отключения устройства извлеките штепсельную вилку из розетки, чтобы исключить риск короткого замыкания.
- Не используйте поврежденные штекеры, шнуры и неплотные контакты. Если штекер или шнуры повреждены, они должны быть заменены изготовителем, представителем сервисной службы или квалифицированным персоналом. В случае нарушения функциональности необходимо немедленно отсоединить устройство от сети электропитания. Использование не по назначению и неправильное использование исключает ответственность за причинение ущерба.
- Во избежание чрезмерной нагрузки на мускулатуру и нервную систему ежедневная продолжительность массажа не должна превышать 30 минут.
- Никогда не используйте острые и режущие предметы во время массажа.
- Используйте только подходящие к вилке розетки и убедитесь, что вилка полностью вставлена в розетку, это позволит минимизировать риск возникновения короткого замыкания и пожара.
- После использования и перед чисткой обязательно извлекайте вилку из розетки.
- В случае непредвиденного перебоя подачи электроэнергии во время использования кресла, незамедлительно переведите выключатель в положение OFF (ВыКЛ.) и извлеките вилку из розетки, чтобы избежать повреждения устройства при возобновлении подачи питания.
- Не используйте массажное кресло, если электрические кабели влажные или повреждены.
- В случае если дети, люди с ограниченными физическими возможностями или пожилые люди используют кресло или находятся рядом с ним, не оставляйте их без присмотра.
- Используйте устройство только описанным в инструкции способом.
- Не используйте детали или принадлежности, не предназначенные для устройства.
- Пожалуйста, не стойте, не сидите, не прыгайте на подставке для ног во избежание повреждений.
- Не пытайтесь сидеть на подлокотниках и спинке кресла во избежание повреждений и риска получения травмы.
- Пожалуйста, регулярно проводите уборку кресла и избегайте попадания посторонних предметов во внутреннюю часть массажного кресла.
- Пожалуйста, не пытайтесь передвинуть кресло, потянув за кабель питания.
- При изменении положения подставки для ног или спинки кресла убедитесь в том, что под ними никого нет, особенно детей.
- Кресло предназначено исключительно для домашнего использования.
- В случае повреждения гибкого кабеля питания его следует заменить либо запасным кабелем производителя, либо аналогичным, если он рекомендован для замены этого кабеля.

# ПРОТИВОПОКАЗАНИЯ

Если Вы не уверены, можно ли Вам использовать массажное кресло, проконсультируйтесь со своим врачом.

- Массаж запрещен во время беременности и в случае одного/нескольких описанных ниже заболеваний в области проведения массажа.  
Недавно полученные повреждения, тромбозные заболевания, любые виды воспалений и отечность, а также рак. При лечении физических недугов и боли перед проведением массажа необходимо проконсультироваться с врачом.
- Лица с физическими недугами, а также лица с расстройствами восприятия и психики или лица с недостаточным опытом и знаниями – только под наблюдением и руководством ответственных за безопасность лиц.
- Во избежание возникновения неприятностей и опасностей в процессе использования кресла мы рекомендуем указанной ниже группе лиц перед применением устройства проконсультироваться с врачом:
  - Лица, нуждающиеся в покое.
  - Лица, проходящие медицинское лечение.
  - Пациенты с заболеваниями спины, жалобами на позвоночник или его искривление.
  - Лица, использующие кардиостимулятор.
- При возникновении болевых ощущений незамедлительно прекратите использование кресла. В случае получения травм в процессе использования немедленно обратитесь к врачу.
- Не массируйте покрасневшие, опухшие или воспаленные участки кожи.
- Данное устройство предназначено исключительно для домашнего оздоровительного массажа и не является устройством для медицинского массажа. Поэтому его использование не может заменить соответствующего лечения.
- Рекомендуется ограничить ежедневное время использования 30 минутами. Длительность массажа одного участка тела не должна превышать 15 минут, эффект от чрезмерного воздействия массажа может быть отрицательным.
- Устройство не предназначено для детей младше 12 лет.
- Дети должны использовать кресло под присмотром. Следует убедиться, что дети не используют массажное кресло для игры.

# МОНТАЖ

## I. ВСКРЫТИЕ УПАКОВКИ И ИЗВЛЕЧЕНИЕ КОМПЛЕКТУЮЩИХ

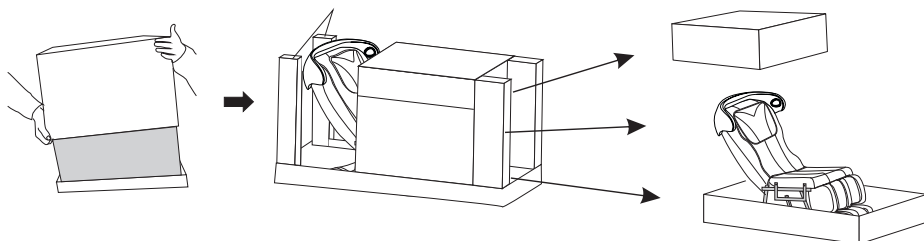

1. Разрежьте клейкую ленту на внешней части упаковки и снимите ее.
2. Затем снимите верхнюю часть картонной коробки (боковые части) и извлеките пенопласт с обеих сторон массажного кресла.
3. Извлеките комплектующие детали.
4. Комплектующие детали поставляются в следующем объеме: руководство по эксплуатации, кабель питания, крестовая отвертка, пульт управления, 2 боковых части, 2 воздушные подушки для плеч, шестигранный ключ, винты.

## II. УСТАНОВКА БОКОВЫХ ЧАСТЕЙ

Разъем для подключения воздушного шланга

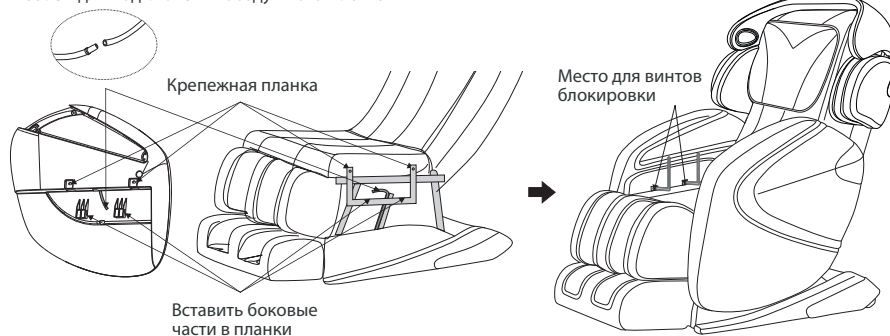

1. Откройте коробку с боковыми частями и извлеките их.
2. Затем соедините воздушный шланг, который выходит из боковой части кресла с воздушным шлангом, расположенным сбоку от сиденья. Убедитесь в том, что оба конца шлангов полностью вставлены в крепежный элемент. Аналогичным образом подсоедините вторую боковую часть.
3. Установите боковую часть таким образом, чтобы два отверстия на внутренней стороне находились на одном уровне с крепежной планкой и вставьте боковую часть в планку. На внутренней стороне сиденья слева и справа расположены два маленьких отверстия, закрытые замком-молнией. Зафиксируйте боковые части через эти отверстия при помощи винтов и шестигранного ключа, которые входят в комплект поставки.

# МОНТАЖ

## III. УСТАНОВКА ВОЗДУШНЫХ ПОДУШЕК ДЛЯ ПЛЕЧ

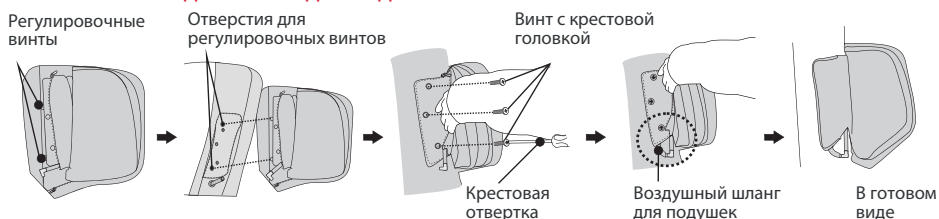

1. Возьмите в руки одну из боковых воздушных подушек для плеч, которые располагаются справа и слева над боковыми частями кресла и крепятся к его спинке. Затем полностью расстегните замок-молнию на детали. На задней стороне воздушной подушки расположены два регулировочных винта. Вставьте подушку в два имеющихся отверстия на спинке кресла.
2. Закрепите воздушную подушку при помощи 3 винтов с крестовой головкой. (Винты и отвертка входят в комплект поставки).
3. Соедините воздушный шланг боковой воздушной подушки с шлангом, расположенным на спинке кресла.
4. Убедитесь в том, что подушка надежно закреплена, а воздушный шланг корректно подсоединен. Затем застегните застежку «молния».
5. Аналогичным образом установите вторую подушку.

## IV. ОСМОТРИТЕ ВСЕ МАССАЖНОЕ КРЕСЛО И РАСПРАВЬТЕ ЧЕХОЛ

## V. УСТАНОВКА МАССАЖНОГО КРЕСЛА

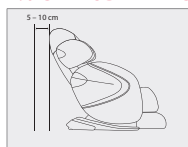

1. Полностью поднимите массажное кресло, чтобы извлечь его из упаковки и установите на предназначенное для него место.
2. При установке следует оставить 5–10 см за креслом и 50 см перед ним, чтобы обеспечить возможность свободно регулировать положение спинки и подставки для ног.

## VI. ПЕРЕМЕЩЕНИЕ МАССАЖНОГО КРЕСЛА



1. Возьмитесь за спинку кресла обеими руками, как показано на рисунке слева, и наклоните кресло примерно на 45°. Осторожно перемещайте кресло при помощи роликов вперед или назад, чтобы установить на предназначенное для него место.

### Примечания

- Не перемещать кресло, если в нем находится человек.
- Если перемещение кресла может повредить покрытие пола, откажитесь от перестановки.
- Крепко держите кресло, чтобы избежать его падения.

## VI. ЗВУКОВАЯ СИСТЕМА

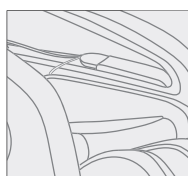

- Для того, чтобы слушать любимую музыку, подсоедините разъем кабеля, который интегрирован в массажное кресло, в ваше музыкальное устройство.

# ОСНАЩЕНИЕ

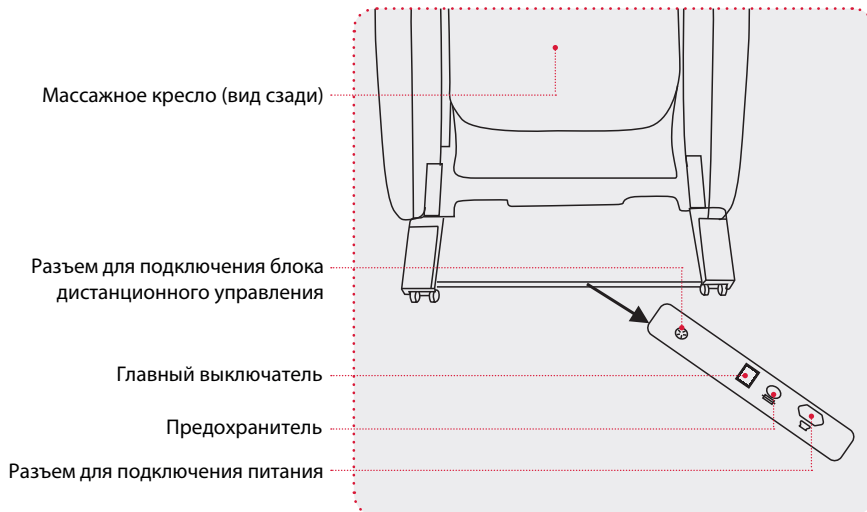
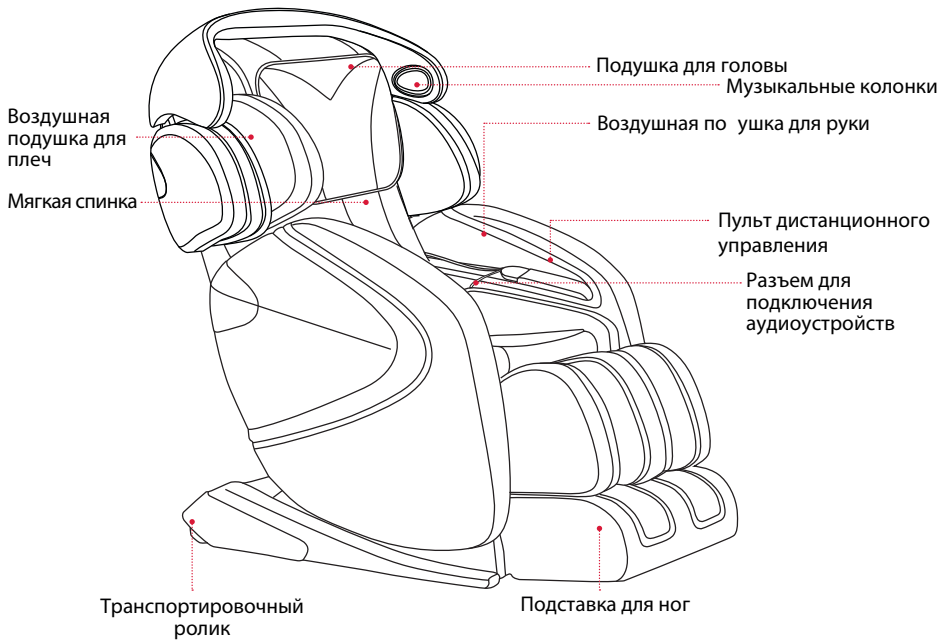



## ВВОД В ЭКСПЛУАТАЦИЮ

Перед вводом в эксплуатацию проверьте штепсельную вилку. Подключите сетевой кабель к креслу (А) и вставьте штепсельную вилку в розетку. Затем включите кресло, переведя переключатель в положение «I» (В).

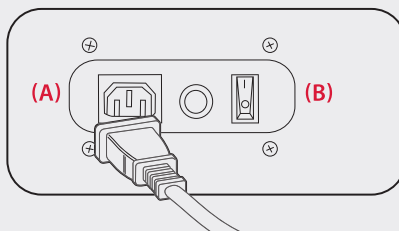

## ТЕХНИЧЕСКИЕ ХАРАКТЕРИСТИКИ

Регулярный уход увеличивает срок службы Вашего кресла Hilton II и одновременно гарантирует бесперебойность его работы.

1. Рекомендуемое место для хранения: сухое, без пыли. Размотайте кабель.
2. Не подвергайте кресло воздействию жидкостей и открытого огня.
3. Очищайте устройство при помощи сухой, мягкой тряпки.
4. Отключайте устройство от сети, когда оно не используется.
5. Не храните устройство вблизи системы отопления и открытого огня, избегайте воздействия прямых солнечных лучей.

# ДИСТАНЦИОННОЕ УПРАВЛЕНИЕ

## 1. СФЕРЫ ФУНКЦИОНИРОВАНИЯ ДИСТАНЦИОННОГО УПРАВЛЕНИЯ

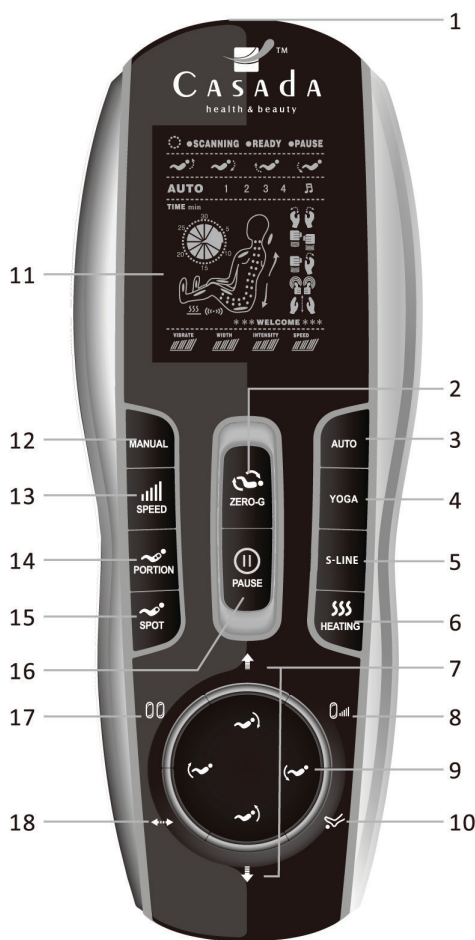

- 1 - Включение/выключение
- 2 - Положение невесомости
- 3 - Автоматические программы (глубокое разминание, растяжка, релакс, восстановление, выключение)
- 4 - Программа Йога
- 5 - Программа S-Line
- 6 - Включение/выключение функции подогрева
- 7 - Регулировка точечного массажа
- 8 - Интенсивность давления воздуха
- 9 - Регулировка положения спинки и подставки для ног
- 10 - Управление ножными роликами
- 11 - Дисплей
- 12 - Управление ручным массажем
- 13 - Скорость массажа
- 14 - Выбор области массажа
- 15 - Точечный массаж
- 16 - Пауза
- 17 - Область массажа давлением воздуха
- 18 - Расстояние между массажными роликами

### СФЕРА ФУНКЦИОНИРОВАНИЯ

#### MANUAL

Кнопка выбора режима ручного массажа, смена режимов происходит, как показано ниже:

Разминание → Поколачивание → Разминание + Поколачивание → Шицу → Роллинг → Выключение

#### 00

Кнопка выбора режима для массажа сжатым воздухом: при каждом нажатии этой кнопки происходит выбор области для массажа при помощи воздушной подушкой, при этом на экране мигает значок. При продолжительном нажатии запускается комбинированный массаж различных областей.

# ДИСТАНЦИОННОЕ УПРАВЛЕНИЕ



Кнопка настройки интенсивности давления воздуха, предусмотрены 3 режима интенсивности

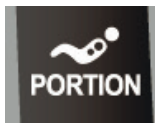

Кнопка выбора области для массажа, смена областей происходит как показано ниже:

Спина → бедро → ягодицы → спина + бедра → бедра + ягодицы → все тело

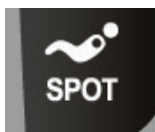

Точечный массаж: при программировании вручную точечный массаж (неподвижное положение) идеально сочетается с режимом «РОЛИКИ».

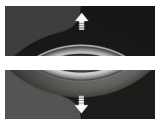

В программе точечного массажа нажатие этой кнопки может отрегулировать верхнее и нижнее положение массажных головок.



Кнопка регулировки скорости массажа, предусмотрено 3 режима скорости.



Нажатие на эту кнопку позволяет отрегулировать расстояние между 3 массажными головками (близко, средне, широко).

Примечание: функция недоступна в режиме разминания.

## 2. ОПИСАНИЕ ФУНКЦИЙ ДИСТАНЦИОННОГО УПРАВЛЕНИЯ



При нажатии на кнопку питания массажное кресло включается, при повторном нажатии на кнопку выключаются все функции кресла.

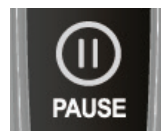

При нажатии на эту кнопку выполнение программы прерывается и возобновляется при повторном нажатии.



Автоматическая сфера функционирования: Массажное кресло оснащено 4 автоматическими программами массажа всего тела с различной продолжительностью и для разных людей.

# ДИСТАНЦИОННОЕ УПРАВЛЕНИЕ

## РЕГУЛИРОВКА ПОЛОЖЕНИЯ ОБЛАСТИ ФУНКЦИОНИРОВАНИЯ



- 1 нажатие – массажное кресло принимает положение ZERO-G1.
- 2 нажатия – массажное кресло принимает положение ZERO-G2.
- 3 нажатия – массажное кресло принимает положение ZERO-G3.
- 4 нажатия – массажное кресло принимает исходное положение.



При помощи этих кнопок регулируется положение спинки кресла. Примечание: подставка для ног автоматически принимает горизонтальное положение.



При помощи этих кнопок регулируется положение подставки для ног.

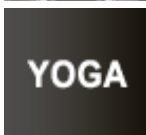

Автоматический режим для растяжки



Дополнительная автоматическая программа

## РУЧНАЯ НАСТРОЙКА ОБЛАСТИ ФУНКЦИОНИРОВАНИЯ



Включение или выключение подогрева спинки кресла.



Включение или выключение массажа роликами для ног.



1. После завершения массажа нажмите на кнопку регулировки положения и переведите спинку и подставку для ног в исходное положение.  
*\* Пожалуйста, убедитесь в том, что рядом со спинкой и секцией для ног отсутствуют предметы. \* Следите за пальцами, руками, ногами и другими объектами.*
2. Нажмите на кнопку питания на пульте управления, чтобы выключить кресло.
3. Переведите главный выключатель массажного кресла в положение OFF (ВЫКЛ.).
4. Извлеките вилку из розетки.  
*\* Пожалуйста, не тяните за кабель, чтобы избежать его повреждения.*

# ДИСПЛЕЙ

## 3. СФЕРА ФУНКЦИОНИРОВАНИЯ ДИСПЛЕЯ

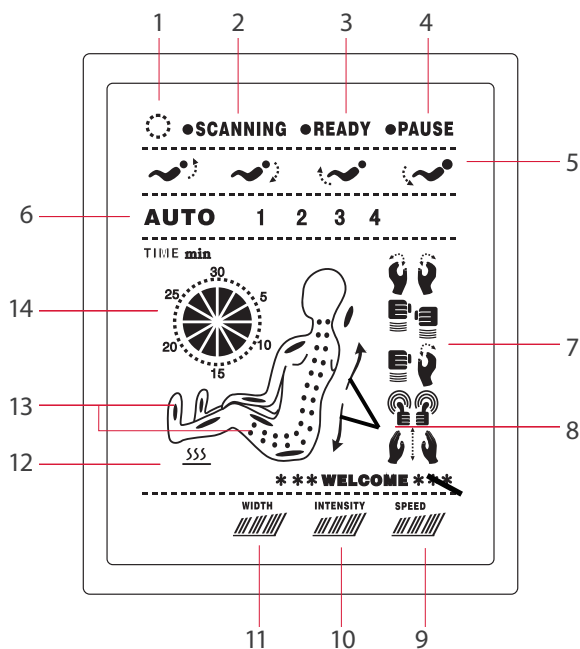

1. Массажное кресло подключено к источнику питания, в настоящий момент оно работает.
2. Массажное кресло проводит сканирование тела.
3. Сканирование тела завершено, можно начинать массаж.
4. Режим паузы в процессе массажа.
5. Текущая настройка положения массажного кресла.
6. Текущая автоматическая программа массажа.
7. Текущая ручная программа массажа.
8. Верхнее и нижнее положение массажных роликов кресла.
9. Настройка скорости массажа, варианты настройки 1–3.
10. Настройка интенсивности массажа при помощи воздушных подушек, варианты настройки 1–3.
11. Настройка ширины между массажными роликами кресла, варианты настройки 1–3.
12. Функция подогрева.
13. Отображение области применения воздушных подушек.
14. Отображение продолжительности массажа.

## ПОИСК НЕИСПРАВНОСТЕЙ

В случае непредвиденных ситуаций завершите использование кресла во избежание несчастных случаев и вытащите вилку из розетки. Если описанные ниже приемы не устранят неисправность, свяжитесь с центром обслуживания клиентов.

Неисправность	Устранение
Массажное кресло не работает, хотя вилка вставлена в розетку.	<ol style="list-style-type: none"> <li>1. Убедитесь в том, что вилка вставлена правильно, а электрический ток подается.</li> <li>2. Убедитесь, что выключатель массажного кресла переведен в положение ON (ВКЛ.).</li> </ol>
Управление распределительным устройством во время использования возможно, однако управление массажным креслом не функционирует.	После длительного использования при чрезмерно высокой температуре кресло автоматически переводится в режим поддержания температуры. Пожалуйста, отключите подачу питания и дайте остыть внутренним частям устройства в течение 30–50 минут, прекратив его использование.
Управление распределительным устройством во время использования невозможно, равно как и управление массажным креслом.	После запуска автоматической функции таймера по достижении установленного времени еще раз нажмите на кнопку, чтобы возобновить использование.

## ХРАНЕНИЕ/ОБСЛУЖИВАНИЕ

Размеры вертикально: (Д) 135 x (Ш) 79 x (В) 121,8 см

Размеры горизонтально: (Д) 171 x (Ш) 79 x (В) 74 см

Вес: 86 кг

Напряжение: 220 В, 50/60 Гц

Номинальная мощность: Макс. 230 Вт

Сертификаты:



# ДЕКЛАРАЦИЯ О СООТВЕТСТВИИ СТАНДАРТАМ ЕС

---

Соответствует европейским стандартам 2006/95/ЕС.

## ГАРАНТИЙНЫЕ ОБЯЗАТЕЛЬСТВА

---

Гарантийные обязательства согласно выданному гарантийному талону. При обращении в сервисную службу наличие гарантийного талона обязательно!

«КАСАДА Интернешнл ГмбХ»  
Обермайерс Фельд, 3  
33104, г. Падерборн, Германия  
info@casada.com  
www.casada.com

Охраняется авторским правом. Рисунки и тексты являются собственностью компании «КАСАДА Интернешнл ГмбХ» и могут использоваться только после получения прямого разрешения владельца.  
Охраняется авторским правом (с) 2014 «КАСАДА Интернешнл ГмбХ».  
Все права защищены.

Тел. В РФ: 8 800-250-10-20









